

L01T  
Installationsanvisning

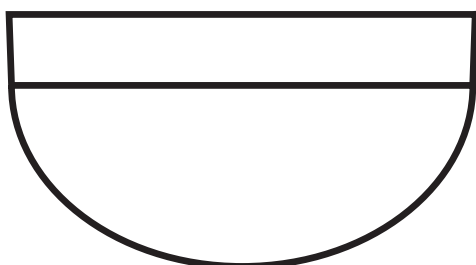

AVR1



AVR4



AVR14

- FIN** Käyttöohje
- SWE** Bruksanvisning
- ENG** Operation instruction
- DEU** Bedienungsanleitung
- FRA** Instructions
- CZE** Návod
- LAV** Instrukcija
- LIT** Instrukcija
- POL** Instrukcja
- EST** Kasutamishüend
- ITA** Istruzione
- UKR** Інструкція з експлуатації
- RUS** Инструкция по эксплуатации
- NOR** Bruksanvisning

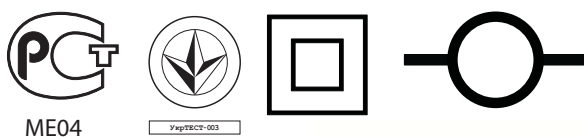

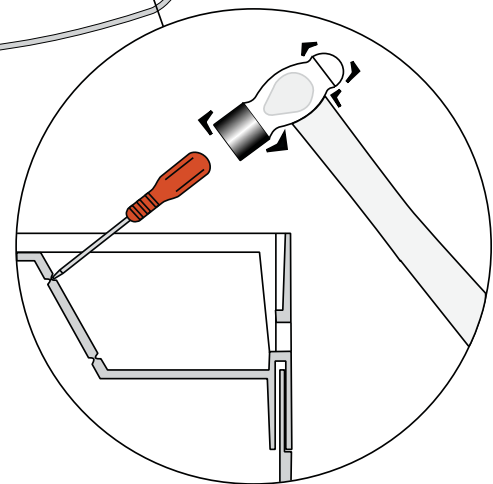
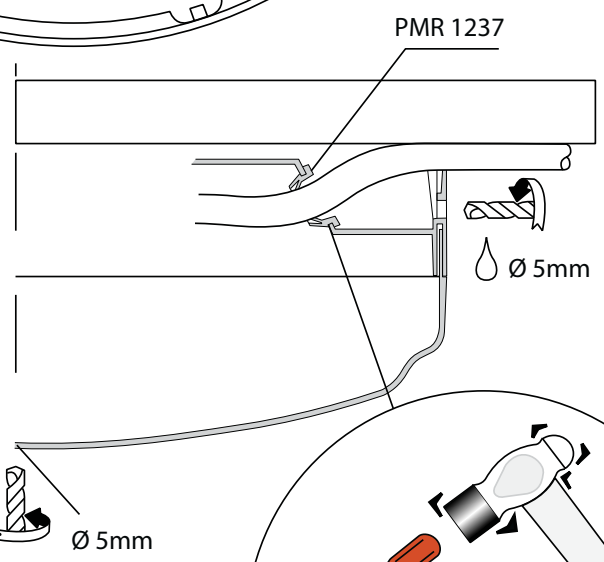
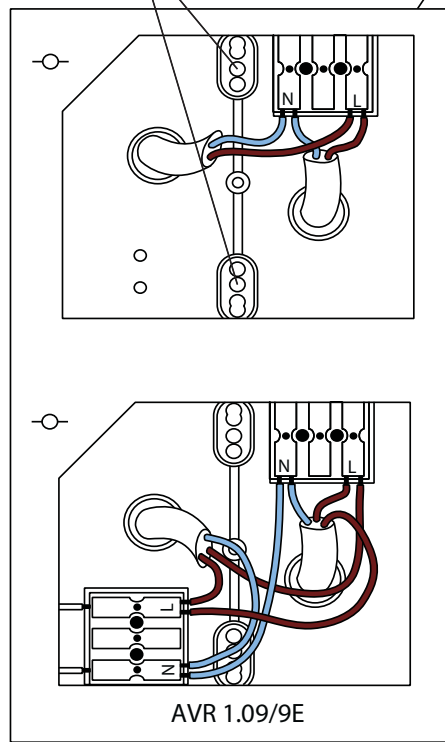
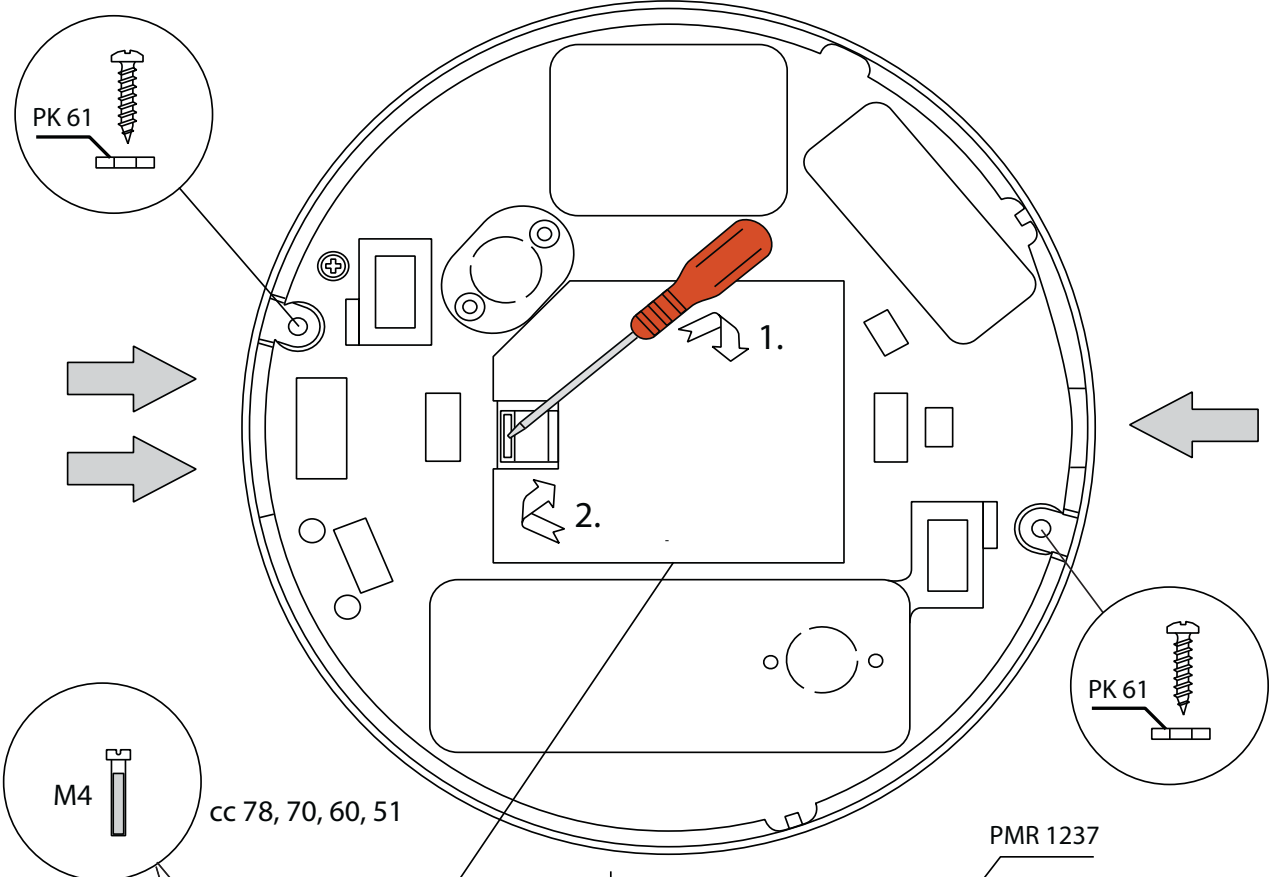
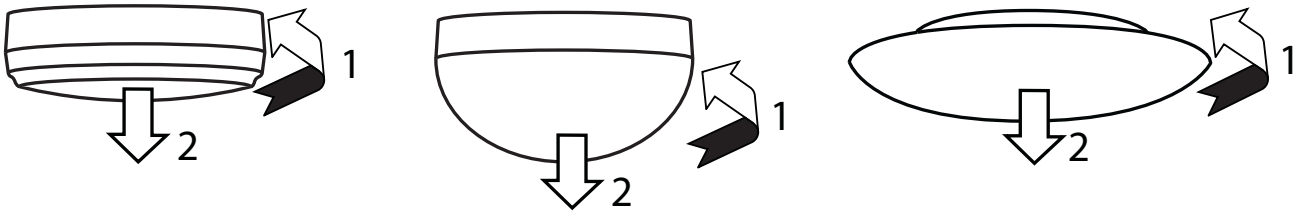



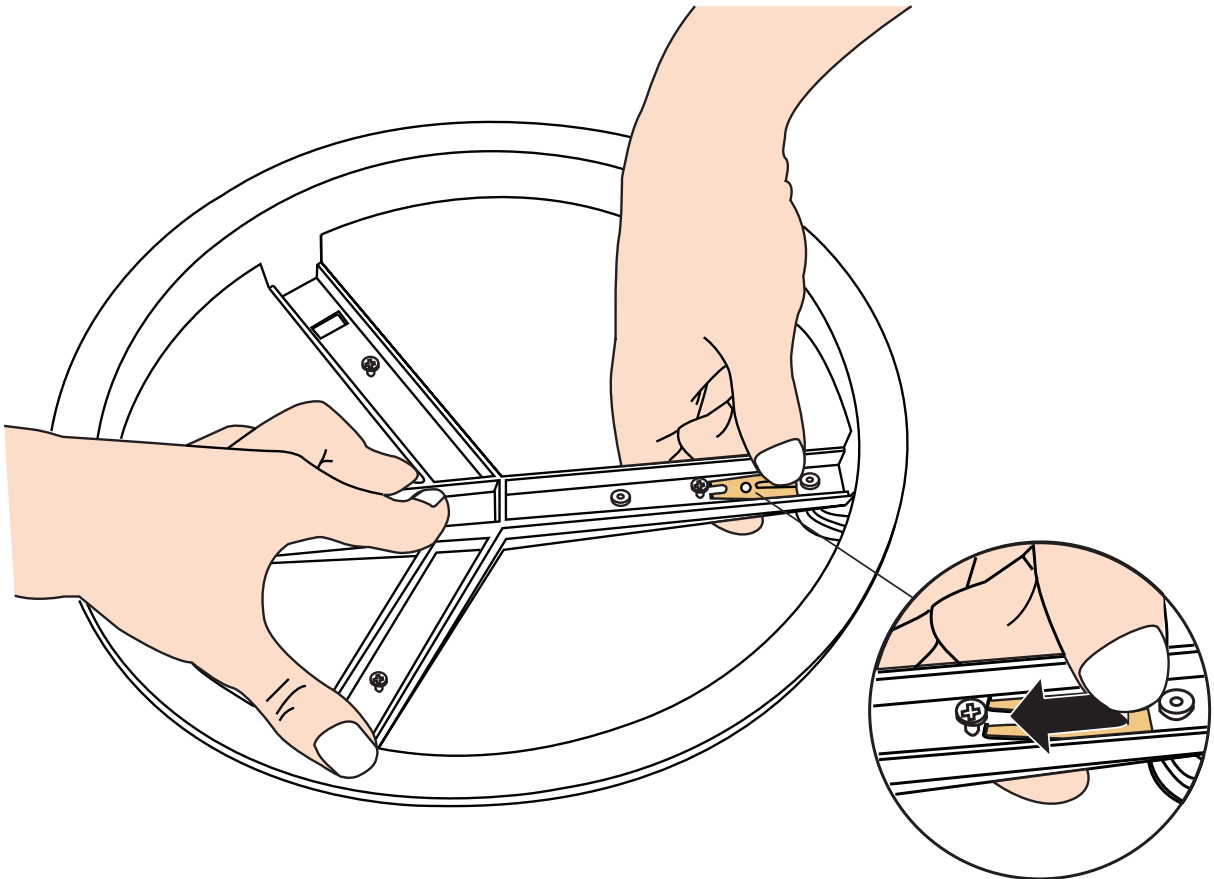
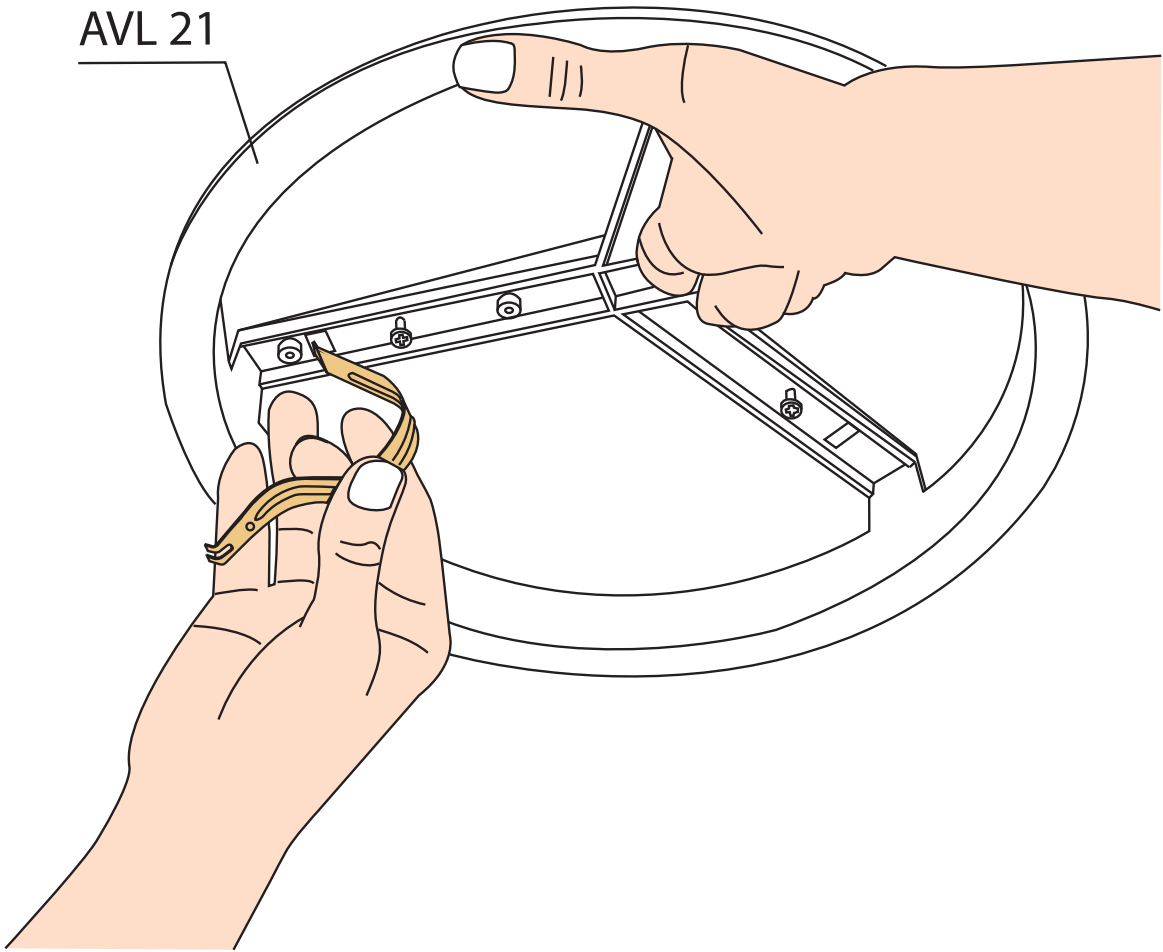

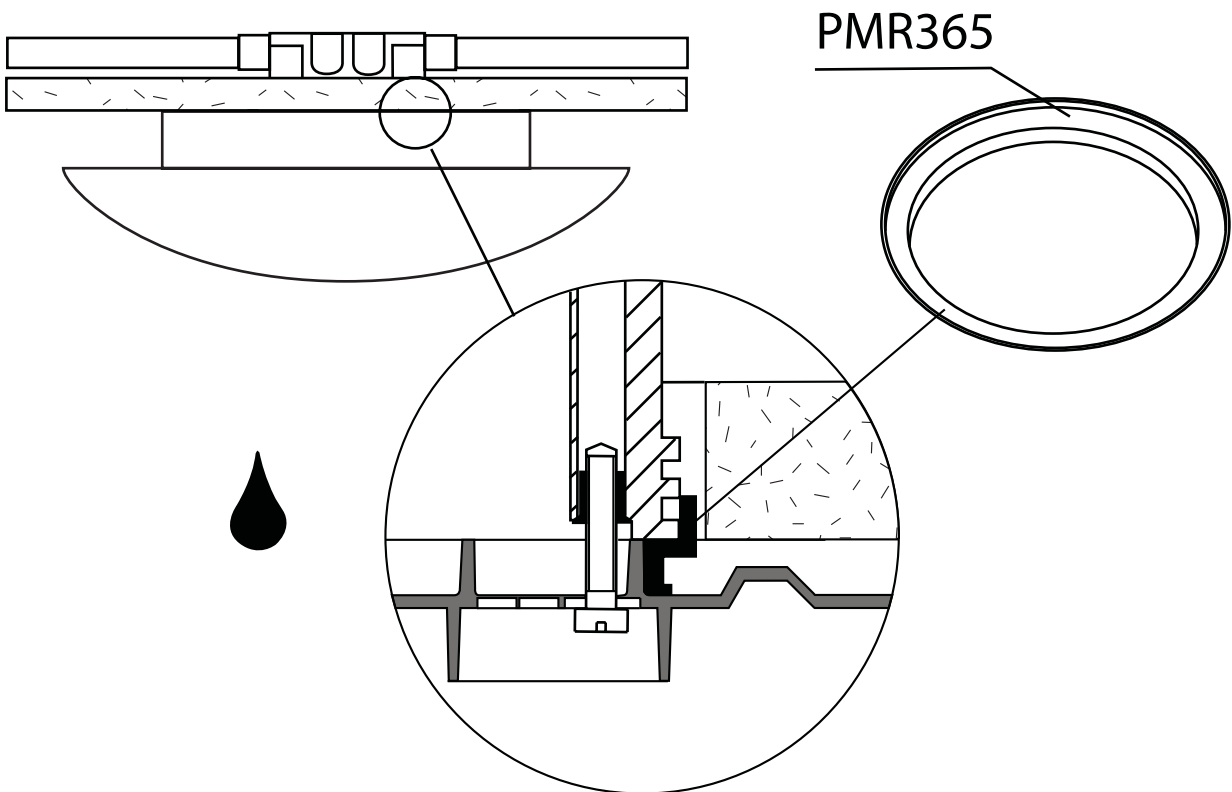
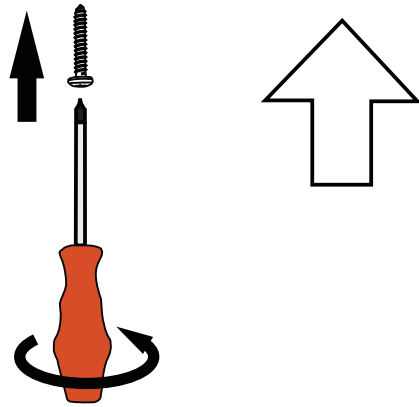
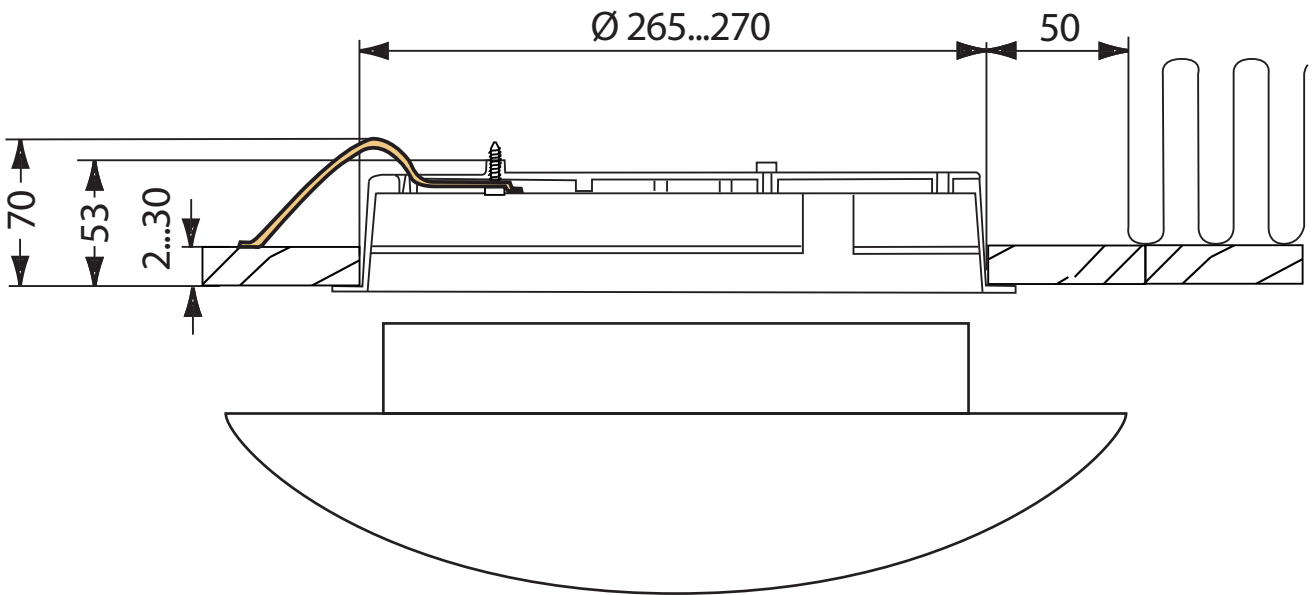

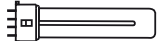
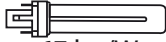
AVL 21

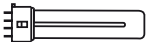
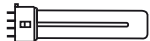
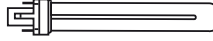
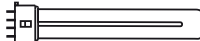
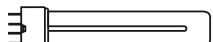
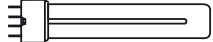



AVR1.09 AVR1.29 AVR4.09 AVR4.29 AVR14.09 AVR14.29	2 x 9W TC/G23	 67 lm/W	B1		
AVR1.09E AVR1.29E AVR4.09E AVR4.29E AVR14.09E AVR14.29E	2 x 9W TC-E/2G7	 67 lm/W	A2	-15°C...+25°C	
AVR1.09/9E AVR1.29/9E AVR4.09/9E AVR4.29/9E AVR14.09/9E AVR14.29/9E	9W + 9W TC-E/2G7		A2		
AVR1.094/S AVR1.294/S	2 x 9W TC/G23	 67 lm/W	B1		
AVR1.094E AVR1.094E/S AVR1.294E	2 x 9W TC-E/2G7	 67 lm/W	A2	-15°C...+25°C	PIR
AVR1.09/94E/S AVR1.29/94E	1 x 9W + 1 x 9W TC-E/2G7	 67 lm/W	A2		
AVR1.299E AVR4.299E AVR14.299E	2 x 9W TC-E/2G7	 67 lm/W	A2	-15°C...+25°C	RADAR
AVR4.29/99E	9W x 9W TC-E/2G7		A2		
AVR1.011 AVR1.111 AVR4.011 AVR4.111	1 x 11W TC/G23	 82 lm/W	B2	-15°C...+25°C	
AVR1.111E AVR4.111E	1 x 11W TC-G/2G7	 82 lm/W	A2		
AVR1.018 AVR1.118 AVR4.018 AVR4.118 AVR14.018 AVR14.118	1 x 18W TC-L/2G11	 67 lm/W	B2	-15°C...+25°C	
AVR1.018E AVR1.118E AVR4.018E AVR4.118E AVR14.018E AVR14.118E	1 x 18W TC-L/2G11	 67 lm/W	A2		
AVR1.128E AVR14.128E	1 x 28W TC-DD/GR10q	 80 lm/W	A2	-20°C...+25°C	
AVR4	Max 60W/E27 / Max 53W Halogen/E27		-	-30°C...+25°C	
AVR14	Max 60W/E27 / Max 53W Halogen/E27		-		

- FIN** Valaisimen saa asentaa vain riittävän ammattitaidon omaava henkilö. Käytä ainoastaan sytytintyyppiä, valonlähdettä ja tehoa joka valaisimeen on merkitty. Kytke virta pois päältä ennen asennusta tai huoltoa. Tämä asennusohje on säilytettävä ja sen on oltava käytettävissä asennuksessa ja huollossa tulevaisuudessakin. Valaisimen takuu-aika on 3 vuotta ostopäivästä, kuitenkin enintään 4 vuotta valmistuspäivästä. Takuu ei koske valonlähteitä. Takuehdot, ks. [www.ensto.com](http://www.ensto.com).  
Tekninen tuki: +358 200 29009
- SWE** Armaturen får endast installeras av person med tillräcklig yrkesskicklighet. Använd endast tändare, ljuskälla och effekt som är märkta på armaturen. Gör kretsen strömlös före installation eller service. Denna bruksanvisning bör sparas och finnas tillgänglig vid installation eller framtida service. Armaturernas garantitid är 3 år räknad från inköpsdagen, dock maximalt 4 år från tillverkningsdagen. Garantin gäller inte ljuskällorna. Garantivilkoren, se [www.ensto.com](http://www.ensto.com).  
Teknisk hjälp: +46 8 556 309 00
- ENG** Only a professional electrician is allowed to do the installation. Use only starters, light sources and rated wattages as marked in the luminaire. Switch off the current before installation or service. This installation instruction must be kept available for future maintenance. The warranty period for luminaires is 3 years from the date of purchase but no longer than 4 years from the date of manufacture. Warranty does not cover light sources. Warranty conditions, see [www.ensto.com](http://www.ensto.com).
- DEU** Die montage darf nur durch qualifizierte elektriker vorgenommen werden. Nur die anzündertypen und die auf der leuchte angegebene lichtquelle und leistung verwenden. Vor montage und wartung den strom abschalten. Montageanleitung für spätere wartungsarbeiten aufbewahren! Die Garantiezeit für die Leuchten beträgt 3 Jahre ab Kaufdatum, jedoch nicht länger als 4 Jahre ab Herstellungsdatum. Leuchtmittel sind von der Garantie ausgeschlossen. Garantiebedingungen siehe [www.ensto.com](http://www.ensto.com).
- FRA** La pose doit être faite par un électricien professionnel. Les starters, les types et puissances de lampes utilisées doivent être strictement conformes aux spécifications indiquées à l'intérieur du luminaire. Couper l'alimentation avant l'installation et pendant toute l'intervention. Conserver la notice pour les opérations de maintenance futures. La période de garantie des luminaires est de 3 ans à partir de la date d'achat, mais ne peut pas excéder 4 ans à partir de la date de fabrication. La garantie ne couvre pas les sources lumineuses (lampes). Pour les clauses de la garantie, voir [www.ensto.com](http://www.ensto.com).  
Support technique: +334 68 57 20 20
- CZE** Montáž svítidla může provádět pouze pracovník s odovídající kvalifikací použitého starteru, světelné zdroje a napětí jsou uvedeny na svítidle. Při instalaci nebo opravě svítidla vyšetřte a odstraňte všechny závady. Tento návod k montáži uchovávejte pro další použití. Záruční doba na svítidla je 3 roky od data dodání, ne však delší než 4 roky od data výroby. Záruka se nevztahuje na světelné zdroje. Záruční podmínky najdete na [www.ensto.com](http://www.ensto.com).
- LAV** Gaismekla montāžu var veikt tikai attiecīgas kvalifikācijas strādnieks. Pirms izmantot tikai tādus palaišanas iekārtas, gaismas avotus un taurenes, kā ir norādīts uz gaismekla. Pirms montāžas vai remonta ir jāatslēdz strāva. Dota montāžas instrukcija ir jāglabā turpmākajiem montāžas vai apkopšanas darbiem. Garantijas periods gaismekļiem ir 3 gadi no iegādes brīža, bet ne ilgāk kā 4 gadi no izgatavošanas datuma. Garantija neattiecas uz spuldzēm. Garantijas noteikumus skatīties [www.ensto.com](http://www.ensto.com).
- LIT** Montazo darbus gali atlikti tik darbuotojas, turintis atitinkama kvalifikacija. Naudoti tik ant šviestuvo nurodytus paleidziancius itaisus, šviesos šaltinius ir galingumus. Atjungti itampa prieš montaza ar remonta. Šia instrukcija saugoti ir ja naudotis ateityje, atliekant montazo ir remonto darbus. Šviestuvams suteikiama 3 metu garantija nuo pardavimo datos, bet ne ilgiau 4 metu nuo gaminio pagaminimo datos. Garantija netaikoma šviesos šaltiniams. Bendrąsias garantines sąlygas galite rasti [www.ensto.com](http://www.ensto.com)
- POL** Oprawa może być instalowana tylko przez uprawnionego elektryka. Należy używać zapłonników oraz źródeł światła wskazanych w opisie. Przed instalowaniem lub obsługą należy odczynić zasilanie. Instrukcje należy zachować. Okres gwarancji na oprawy oświetleniowe wynosi 3 lata od daty zakupu, ale nie dłużej niż 4 lata od daty produkcji. Gwarancja nie obejmuje źródeł światła. Warunki gwarancji na [www.ensto.com](http://www.ensto.com).  
Wsparcie techniczne: +48 58 692 40 00
- EST** Valgustit tohib ühendada vaid nõutava kutseoskusega isik. Kasuta üksnes valgustile märgitud võimsusega starterit ja valgusallikat. Lülita vool välja enne paigaldus- või hooldustöid. Käesolevat paigaldusjuhendit tuleb säilitada ning see peab olema saadaval ka edaspidiste paigaldus- ja hooldustööde ajal. Valgusti garantiiaeg on 3 aastat alates ostopäevast, kuid mitte rohkem kui 4 aastat valmistamiskuupäevast. Garantii ei kehti valgusallikate kohta. Garantiitingimused vt. [www.ensto.com](http://www.ensto.com).  
Klienditeenindus: +372 6512104  
Tehniline tugi: +372 6512100

**ITA** Il dispositivo di illuminazione va installato da un elettricista professionista. Usare esclusivamente le tipologie di starter, di lampada e il wattaggio indicato sul dispositivo. Spegnerne la corrente prima di montare il dispositivo o effettuare riparazioni. Conservare le istruzioni per futuri interventi di manutenzione o eventuali nuove installazioni. Il periodo di garanzia del dispositivo è di tre anni dalla data di acquisto e non più di quattro dalla data di produzione. La garanzia non copre le sorgenti luminose. Maggiori informazioni sulle condizioni di garanzia disponibili al sito [www.ensto.com](http://www.ensto.com).

Supporto tecnico: +39 2 294 030 84

**UKR** Світильник може бути встановлений тільки людиною, яка має достатню професійну кваліфікацію. Відключити напругу до початку монтажу чи обслуговування. Цю інструкцію зберігати та використовувати при подальшому обслуговуванні. Застосовувати запалюючий пристрій та лампу тільки такі, які вказані на світильнику. Гарантійний термін на світильники складає 3 роки з моменту придбання, но не більше 4-х років з моменту(дати) виробництва. Гарантійні зобов'язання не розповсюджуються на джерела світла(лампи). Детальна інформація на сайті [www.ensto.com](http://www.ensto.com).

#### **ВІДОМОСТІ ПРО СЕРТИФІКАЦІЮ**

Продукція сертифікована і відповідає вимогам нормативних документів.

#### **Импортер:**

ПрАТ "Енсто Україна"

вул. Полярна, 12а

Київ 04655

Україна

Тел. +38 044 581 37 92

[ensto.ukraine@ensto.com](mailto:ensto.ukraine@ensto.com)

<http://www.ensto.com/ua>

**RUS** Светильник может устанавливаться только человек, обладающий достаточной профессиональной квалификацией. Отключить ток до начала монтажа или обслуживания. Эту инструкцию сохранять и в дальнейшем применять при монтаже и обслуживании. Применять только указанное на светильнике зажигающее устройство и лампу, указанной мощности. Гарантийный срок на светильники составляет 3 года с момента приобретения, но не более 4-х лет с момента (даты) производства. Гарантийные обязательства не распространяются на источники света (лампы). Подробная информация на сайте [www.ensto.com](http://www.ensto.com).

#### **СВЕДЕНИЯ О СЕРТИФИКАЦИИ**

Товар сертифицирован и соответствует требованиям нормативных документов.

#### **Заводы-изготовители:**

"Ensto Finland Oy" ("Энсто Финланд Ой")

Ensio Miettisen katu, P.O.BOX 77 (Энсио Миеттисен ул., п/я 77)

06101 Porvoo, Finland (06101 Порвоо, Финляндия)

"Ensto Ensek AS" (Эстония)

Paldiski mnt 35/4A

76606 Keila, Estonia

#### **Импортер:**

ООО "Энсто Рус"

105062 Москва

Подсосенский переулок, д.20, стр.1

Тел. +7 495 258 52 70

Факс. +7 495 258 52 69

[www.ensto.ru](http://www.ensto.ru)

ООО "Энсто Рус"

196084, Россия, Санкт-Петербург

Ул.Воздухоплавательная, д.19

тел. (812) 336 99 17

факс (812) 336 99 62

**NOR** Teknisk support: +47 22 90 44 00



*Saves Your Energy*

Ensto Finland Oy  
Ensio Miettisen katu 2, P.O. Box 77  
FIN-06101 Porvoo, Finland  
Tel. +358 20 47 621  
Customer service +358 200 29 009  
Fax. +358 20 476 2790  
ensto@ensto.com  
**www.ensto.com**